

Діміч



A wide landscape of rolling green hills and volcanic rock formations under a cloudy sky. The foreground is dominated by dark, jagged volcanic rock formations. The middle ground shows rolling green hills and a dark, sandy area. The background features more green hills and a distant horizon line. The sky is filled with heavy, grey clouds.

Eden in edini - Jimny

Moje fotografsko popotovanje se je pričelo z raziskovanjem razgibane pokrajine. V naslednjih nekaj tednih je ta prostrana divjina postala dom zame, moj fotoaparati in Jimnyja.









Pripravljen na osvajanje divjine

Ustvarjen za spopad z neizprosnim vremenom in terenom, Jimny zavije tja, kamor se druga vozila bojijo zapeljati. Vedno pripravljen na izzive narave. Osvobodite svoj pustolovski duh in se odpravite na raziskovanje.



Dovršeni odbijači

Vse je pripravljeno za pravo avanturo, vključno s premišljeno zaobljenimi robovi sprednjega in zadnjega odbijača, kar daje kolesom več prostora in omogoča učinkovito premagovanje ovir. Črne, prilegajoče se zaščitne obrobe ščitijo karoserijo pred kamenjem in praskami.

Sprednji multirefleksorski žarometi

Ponos Jimnyjeve zgodovine simbolizirajo ikonične okrogle sprednje luči. Sprednji multirefleksorski žarometi omogočajo varno vožnjo v blatu, umazaniji ali snegu.

Praktičen strešni dežni žleb

Jimny vas zapelje na avanturo v vseh vremenskih pogojih. Dežni žleb na strehi lahko ohrani vašo glavo suho in vaše razpoloženje vedro, ko ob nalivu vstopate in izstopate iz vozila, saj pomaga preprečevati odtekanje vode s strehe.

Oblika motornega pokrova

Ohranite nadzor nad okolico. Premišljeno zasnovana kvadratna in ravna površina motornega pokrova, ki je v vidnem polju voznika, nudi boljši nadzor nad položajem vozila pri premikanju po razgibanem terenu.





Osredotočite se na najpomembnejše

V Jimnyju bo težko karkoli odvrnilo vašo pozornost od vožnje. Njegova stilizirana črna notranjost je preprosta, hkrati prijetna in všečna. Kontrolni gumbi so zelo pregledni ter oblikovani za hitro in enostavno uporabo.

Osvetljena armaturna plošča

Podnevi ali ponoči, na cesti ali terenu, so merilni instrumenti vedno osvetljeni za dober pregled. Njihova funkcionalna oblika dopolnjuje vpadljivo lepoto notranjosti.

Krmilni sistem

Ostanite v stiku z vozno podlago, zahvaljujoč robustnemu kotalno krogličnemu krmilnemu sistemu, ki omogoča hiter odziv, saj zagotavlja odlične povratne informacije in zmanjšuje povratne udarce. Volan je nastavljen po višini do 35 mm.

Premišljeno oblikovanje

Sprostite se in uživajte v enostavni, pregledni in skrbno zasnovani notranjosti. Barve so minimalistične. Vsaka podrobnost je premišljeno in privlačno oblikovana, kar se posebej izkaže pri bolj zahtevni terenski vožnji.





PROFESIONALNI
PRIPOMOČKI

Naložite svojo prtljago za pustolovščino

Med iskanjem poti v urbani džungli mesta ali prebijanjem skozi neutrjene poti divje narave Jimny ponuja dovolj prostora za praktično namestitev prtljage, ki zadovolji vse potrebe.



Priročne odlagalne površine spredaj

Vse je na dosegu roke. Priročni žepi in predali zagotavljajo, da bodo vaš pametni telefon, pijača in ostali osebni predmeti vedno na dosegu roke. Na bližnjo USB vtičnico in ostale vtičnice lahko priključite in polnite svoje prenosne elektronske naprave. Spredaj ima sovoznik na voljo tudi velik in enostavno oprijemljiv ročaj, ki zagotavlja trdno oporo za vstop in izstop iz vozila.

Opozorilo: Osebni predmeti na fotografijah so prikazani zgolj za namen predstavitve vozila. Vaši predmeti naj bodo ustrezno in varno spravljani med vožnjo.



Praktičen tovorni prostor zadaj

Namestite prtljago in bodite pripravljeni na vse razmere. Tla so iz materiala, ki omogoča enostavno čiščenje umazanije.* Zadnji del vozila omogoča prevoz večjih, širših predmetov. Tam so na voljo tudi luknje za namestitev dodatne opreme, kot so prtljažni nosilci in obešalniki, ki povečujejo vsestranskost in praktičnost tovornega prostora. V zadnjem delu vozila je na voljo tudi 12V električna vtičnica, ki omogoča uporabo različnih električnih naprav in orodja.



Temelj ostaja robustna prvinskost

Štiri brezkompromisne lastnosti definirajo Jimnyja kot zmogljivo terensko vozilo: močan klasični letveni okvir, trije veliki pozicijski koti karoserije, trivodilna toga prema z vijačnimi vzmetmi in štirikolesni pogon z reduktorjem.



Močan letveni okvir

Vse od prve generacije dalje je bil Jimny postavljen na klasičen letveni okvir, ki zagotavlja zelo čvrsto osnovo za resno in zahtevno terensko vožnjo.

Trivodilna toga prema z vijačnimi vzmetmi

Izkoristite vse prednosti široke in toge preme, ki je nameščena spredaj in zadaj ter pomaga zagotavljati Jimnyju odličen oprijem na različnih površinah. Ko ovira potisne eno kolo navzgor, prema potisne nasprotno kolo navzdol, da poveča oprijem in trenje pnevmatik v težkih vozniških razmerah.



Izstopni kot

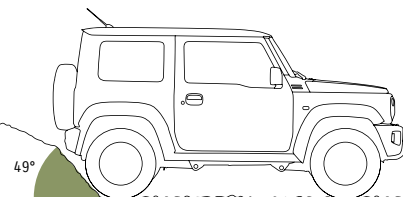

49°

Prehodni kot

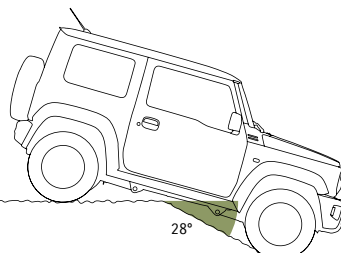

28°

Vstopni kot

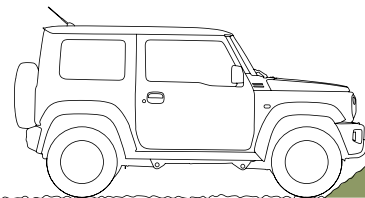

37°

Oddaljenost od tal

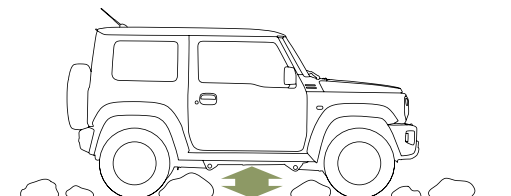

210mm

Veliki pozicijski kot karoserije in oddaljenost od tal

Raziskujte teren do skrajnih meja možnega s pomočjo velikega vstopnega, prehodnega in izstopnega kota ter velike oddaljenosti vozila od tal, kar omogoča obvladovanje strmih pobočij, ostrih spustov in ovir brez pretirane skrbi za zaščitene Jimnyjeve odbijače in podvozje.



Štirikolesni pogon z reduktorjem

Na vaš ukaz se Jimny prilagodi vsem razmeram. Prestavite ročico reduktorja v način 4L, ko zahteva vozna podlaga maksimalen navor in oprijem. Na ravnih neasfaltiranih poteh ali s snegom prekritih cestah prestavite ročico v način 4H in uživajte v štirikolesnem pogonu pri nekoliko višji hitrosti. Na urejenih in asfaltiranih cestah pa prestavite v način 2H, saj dvokolesni pogon zagotavlja bolj mirno, tiho in varčno vožnjo. Naj sistem ALLGRIP PRO zadovolji vaš pustolovski duh s svojo dovršenostjo na cesti ali izven nje.

ALLGRIP
PRO



Dajte si duška na stranpoteh

Ni ovir za vas, ko ste na poti z Jimnyjem. Popelje vas, kamorkoli želite z nepreosljlivo okretnostjo, natančnim nadzorom pri upravljanju in močnim navorom, ko ga najbolj potrebujete.

Novi 1.5-litrski motor

V Jimnyu se boste počutili neustavljivi. Njegov robusten, a prožen 1.5-litrski motor proizvaja močan navor skozi celoten spekter motornih vrtljajev, kar omogoča učinkovito vozno zmogljivost na terenu. Motor je majhen in lahek ter zagotavlja učinkovito porabo goriva.



5-stopenjski ročni menjalnik

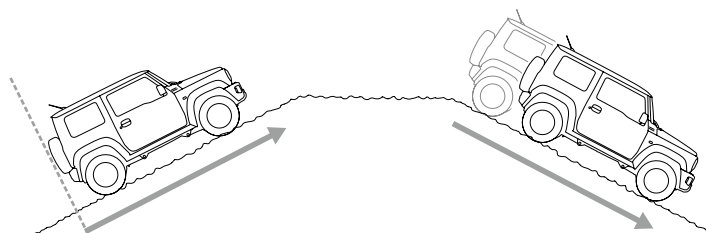

Sistem za pomoč pri speljevanju v klanec

Sistem poskrbi, da se vozilo pri speljevanju v hrib, ne začne premikati nazaj. Celo na razgibanem terenu, z nagibom v levo ali desno, ta sistem pomaga preprečevati vzratno premikanje vozila in tako omogoča vozniku, da se osredotoči na nadzorovano speljevanje.

Sistem za nadzor spusta

Med težavnimi spusti lahko s pritiskom na gumb vklopite sistem za nadzor spusta, ki samodejno regulira zaviranje in ohranja ustrezno hitrost, tako da se lahko voznik osredotoči na krmiljenje brez uporabe zavor ali sklopke.

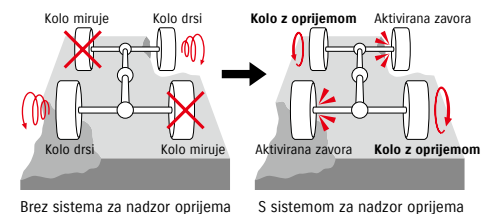

Brez sistema za nadzor oprijema

S sistemom za nadzor oprijema

Sistem za nadzor oprijema pogonskih koles

Ne ustrašite se spolzke podlage. Če dve diagonalni kolesi izgubita oprijem med vožnjo po spolzkih površinah, potem sistem za nadzor oprijema vključi samodejno zaviranje drsečih koles in prenese navor na ostali dve kolesi. Tako lahko Jimny uspešno premaga nestabilne, spolzke podlage.



Zavarujte sebe in druge

Varnost naj bo vedno na prvem mestu, ne glede na to, ali vozite po urejenih ali neurejenih poteh. Zahvaljujoč naprednim varnostnim sistemom Suzuki je vaša vožnja lahko vedno brezskrbna.

Sistem za samodejno zaviranje v sili z dvema senzorjema (DSBS)

Jimny med vožnjo uporablja dva senzorja – monokularno kamero in laserski senzor – s pomočjo katerih določa stopnjo tveganja za trk z vozilom spredaj ali pešcem. Ob zaznavanju možnosti trka se vozilo, glede na situacijo, odzove na tri možne načine.

1 Sistem opozori voznika z zvočnim signalom in s prižgano lučko na armaturni plošči.

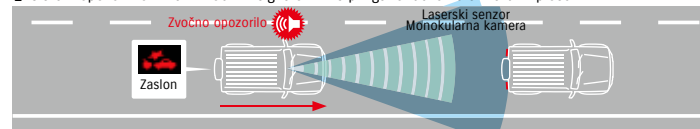

2 Sistem aktivira samodejno zaviranje in poveča silo voznikovega zaviranja, če je tveganje za trk visoko.



3 Sistem sproži močno samodejno zaviranje, če se tveganje za trk še poveča.



Sistem za samodejno zastiranje dolgih luči (High Beam Assist)

Uživajte v bolj varni, sproščeni in udobni vožnji ponoči s tem sistemom, ki samodejno preklaplja med dolgim in kratkim snopom luči v sprednjih žarometih, odvisno od prisotnosti drugih vozil in osvetlitve okolice.*

*Sistem deluje pri hitrosti 40km/h ali več in stikalom za sprednje luči v poziciji auto.

Ko sistem zazna nasproti vozeče vozilo ali prehitevajoče vozilo:



Ko sistem zazna, da nasproti vozeče ali prehitevajoče vozilo ni več prisotno:

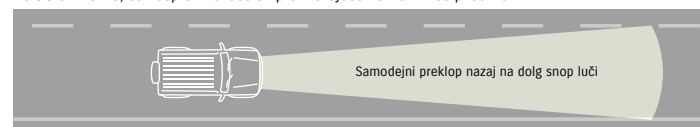

Sistem za opozarjanje na vijuganje po voznem pasu

Po dolgem, napornem dnevu je ta asistenčni sistem lahko v veliko pomoč. V primeru vijuganja vozila po voznem pasu zaradi vaše zaspanosti ali utrujenosti sistem sproži opozorilo z zvočnim signalom in prižgano lučko na armaturni plošči, da ohrani vašo pozornost na vožnjo.

*Sistem deluje pri hitrosti okrog 60 km/h ali več.

Sistem za opozarjanje na zapustitev voznega pasu

Jimny vam pomaga ostati na voznem pasu. Če pri višji hitrosti* nenamerno, brez vklopljenega smernega kazalca zapustite vozni pas, vas sistem opozori na to z vibriranjem volana in z vklopom opozorilne lučke na armaturni plošči ter tako skrbi za bolj varno vožnjo.

*Sistem deluje pri hitrosti okrog 60 km/h ali več.

PAKET SERIJSKE OPREME COMFORT



PNEVMATIKE IN PLATIŠČA

- Jeklena platišča in pnevmatike 195/80R15
- Rezervno kolo na jeklenem platišču 195/80R15
- Črn pokrov rezervnega kolesa

NOTRANJOST

- Bralna lučka spredaj
- Pomožna držala pri sopotniku
- Držalo za skodelico v sredinski konzoli
- 12V vtičnica spredaj
- USB vtičnica
- Kromirani notranji kljuki
- Tekstilno oblažljenje sedežev

VARNOST

- Čelni zračni varnostni blazini za voznika in sovoznika
- Možnost deaktiviranja čelne zračne varnostne blazine na sovoznikovi strani
- Varnostni pasovi spredaj z zategovalniki in omejevalniki sile
- Poklop pedal v primeru nesreče
- Bočne ojačitve

- ABS z ESP®
- DSBS Sistem za zaviranje v sili z dvema senzorjem
- Opozorilne luči v primeru zaviranja v sili
- Pomoč za speljevanje v klanec
- Sistem za nadzorovan spust po klancu
- Nadzor tlaka v pnevmatikah
- Zavorna asistenca
- Tretja zavorna luč
- Sistem prepoznavanja prometnih znakov
- Sistem za opozarjanje na vijuganje po voznem pasu
- Sistem za opozarjanje na zapustitev voznega pasu

ZUNANJOST

- Sprednja maska v črni barvi
- Razširjene obrobe blatnikov v črni barvi
- Zunanje kljuke vrat v črni barvi
- Ohišja zunanjih ogrevanih ogledal v črni barvi

VIDLJIVOST

- Halogenski žarometi
- Ročna nastavitve višine svetlobnega snopa
- Samodejni vklop žarometov
- Asistenca za avtomatsko vklapljanje dolgih luči

- Dnevne luči
- Sprednji in zadnji meglenki
- Zelena termoizolacijska zasteklitev
- Električno nastavljiva zunanja ogledala

FUNKCIONALNA OPREMA

- Volan z možnostjo upravljanja: audio naprave, tempomata, omejevalca, in prostoročnega telefoniranja
- Servo volan nastavljen po višini
- Zvočno opozorilo za neugasnjene luči
- Zvočno opozorilo na neprijeten varnostni pas
- Električno odpiranje stekel spredaj
- Daljinsko centralno zaklepanje
- Ročna klimatska naprava s filtrom za cvetni prah
- Indikator trenutne/priporočljive prestave
- MP3/WMA združljiv CD predvajalnik + Bluetooth® + DAB
- Tempomat
- Omejevalec hitrosti
- Sprednja senčnika z držalom za listek in ogledalom
- Dodatna 12V vtičnica v prtljažnem prostoru

ENOBARVNE



Lovska zelena (ZZC)



Superiorno bela (26U)



Bela biserna (ZVR)



Sivilnato srebrna kovinska (Z2S)



Črna biserna (Z13)

DVOBARVNE



Kinetična rumena/
Črna biserna (DG5)



Slonokoščena kovinska/
Črna biserna (2BW)



Aktivna modra kovinska/
Črna biserna (CZW)



Temno siva (ZVL)

TEHNIČNI PODATKI

MOTOR		Bencinski 1.5L VVT
Pogon		Vklapljiv 4WD (ALLGRIP PRO)
Menjalnik		5-stopenjski ročni
DIMENZIJE		
Dolžina (mm)	Od sprednjega do zadnjega odbijača	3.480
	Od sprednjega odbijača do pokrova rezervnega kolesa	3.645
Širina (mm)		1.645
Višina (mm)		1.720
Medosna razdalja (mm)		2.250
Kolotek (mm)	Spredaj	1.395
	Zadaj	1.405
Obračalni krog (m)		4,9
Višina podvozja od tal (mm)		210
Vstopni kot (°)		37
Prehodni kot (°)		28
Izstopni kot (°)		49
ZMOGLJIVOST		
Število sedežev (osebe)		2
Prostornina prtljavnika (l)	Največja prostornina	863
	Z zloženimi nasloni zadnjih sedežev (VDA method)	-
	Z dvignjenimi nasloni zadnjih sedežev (VDA method)	-
Prostornina rezervoarja za gorivo		40
MOTOR		
Tip		K15B
Število valjev		4
Število ventilov		16
Prostornina motorja (cm³)		1.462
Vrtina/gib (mm)		74,0 × 85,0
Kompresijsko razmerje		10
Največja moč (kW/om)		75/6.000
Največji navor (Nm/om)		130/4.000
Vrsta polnjenja		Večtočkovni vbrizg
MENJALNIK		
Tip		5-stopenjski ročni
Prestavno razmerje	1	4,425
	2	2,304
	3	1,674
	4	1,190
	5	1,000
	Vzratna	5,151
Končno prestavno razmerje		4,090
Reduktorsko prestavno razmerje	Visoko	1,000
	Nizko	2,002
ŠASIJA		
Krmiljenje		Kotalno kroglični krmilni sistem
Zavore	Spredaj	Zavorni diski
	Zadaj	Zavorni bobni
Vzmetenje	Spredaj	Trivodilna toga prema s spiralno vzmetjo
	Zadaj	Trivodilna toga prema s spiralno vzmetjo
Pnevmatike		195/80R15
MASA		
Masa praznega vozila (brez/z dodatno opremo) (kg)		1.090
Skupna dovoljena masa (kg)		1.435
Vleka prikolice (kg)	Z zavoro	1.300
	Brez zavore	350
HITROST		
Največja hitrost (km/h)		145
PORABA GORIVA IN EMISIJE		
Emisijski razred		EURO 6
Povprečna poraba goriva (l/100 km) (WLTP)*1	Kombinirana	7,7
CO ₂ emisije (g/kg) (WLTP)*2		173-174

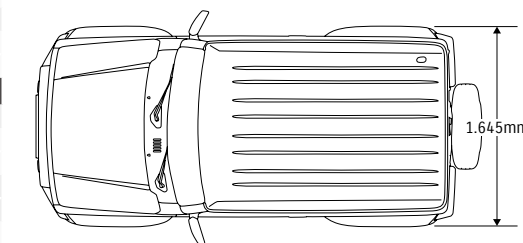
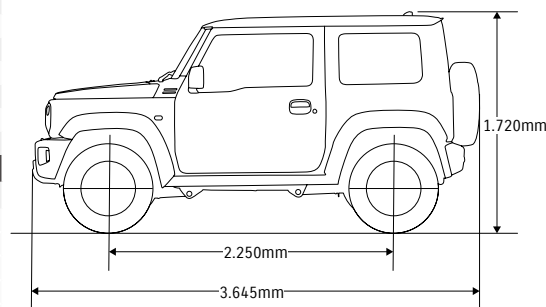
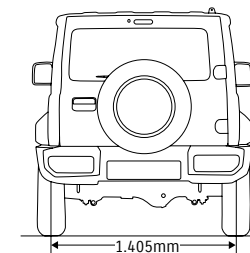
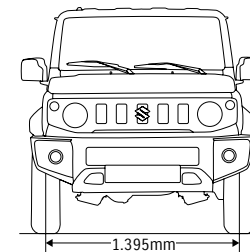

Podatki so informativni. Točni podatki so navedeni na potrdilu o skladnosti (COC) izbranega vozila.

*1 Svetovno harmonizirana procedura testiranja za lahka motorna vozila (Worldwide harmonized Light vehicles Test Procedure)



© 2022 Magyar Suzuki Zrt., Podružnica v Sloveniji. Vse pravice pridržane. Informacije so bile točne v času tiska kataloga. Pridružujemo si pravico do sprememb oblike, opreme, tehničnih specifikacij, barv in cen brez predhodnega obvestila. Ta katalog je informativnega značaja, ni pravno zavezujoči dokument in ne pomeni ponudbe kupcu. Pred nakupom vozila se posvetujte s pooblaščenim trgovcem Suzuki. Seznam vseh pooblaščenih trgovcev Suzuki je na voljo na spletni strani www.suzuki.si. Razmnoževanje tega kataloga ni dovoljeno brez izrecnega dovoljenja družbe Magyar Suzuki Zrt., Podružnica v Sloveniji.

Vaš SUZUKI prodajalec:

SUZUKI MOTOR CORPORATION

Magyar Suzuki Zrt.
Podružnica v Sloveniji/Branch office Slovenia
www.suzuki.si
©2022