

SWACE



Potujte graciously



Nadgradite in dopolnite vaš udoben življenjski stil s hibridnim karavanom Swace. Kamorkoli se odpeljete, uživajte v prefinjenem občutku uravnoveženosti in gracioznosti. Je prostoren, udoben, učinkovit in idealen za vaše vsakodnevne aktivnosti. Sedaj lahko izkoristite vsak dan še bolj kakovostno in ekološko ozaveščeno.





Naj vam Swace omogoči še lepša življenjska popotovanja z vašimi najbližjimi. Gladko in tekoče upravljanje povečuje užitek vožnje na vsakodnevni poti. Velika prostornost ponuja še več priložnosti za rekreacijo. Kamorkoli vas odpelje pot, vas čakajo nepozabna doživetja.



Potujte po življenjskih poteh in stranpotih v sožitju z naravo. Napredna hibridna tehnologija zagotavlja bolj čist in ekonomičen način vožnje, a še vedno navdušuje z močnim pospeševanjem. Doživite globlji občutek zadovoljstva in ponosa, ki ga prinaša Swace.



Izrazite športno dovršenost

Swace očara na vsakem koraku, je dinamičen in atletski. Njegov športni obraz krasita ostra dvojna LED žarometa in velika sprednja maska v obliki satovja. Njegova nizka in široka silhueta, polna prefinjenih detajlov, daje avtomobilu posebno auro, ki lovi poglede mimoidočih, ko se samozavestno zapeljete po cesti.





Uživajte v preprosti eleganci

Elegantna notranjost daje občutek prostornosti, zračnosti in udobnosti za vse potnike, spredaj in zadaj. Široka armaturna plošča je oblikovana tako, da se v neprekinjeni liniji preliva v oblogo vrat in ustvarja občutek zaokroženosti, kar prispeva k pomirjujočemu doživljanju vožnje. Mehko oblazinjenje, kromirani ali srebrni športni dodatki ter prefinjeno dovršeni detajli po celotni kabini so nedvomno odraz vrhunske kakovosti.



Merilniki

Stilsko osvetljeni merilniki so izredno pregledni in enostavni. Osrednji 7-palčni večinformacijski zaslon vam omogoča prosto izbiro med tremi načini prikaza: navadni, pametni ali športni.

8-palčni multimedijški avdiosistem

Užitek v vožnji povečuje AM/FM/DAB sprejemnik s funkcijo Bluetooth® in možnostjo upravljanja na volanu. Sistem je združljiv z Apple CarPlay za iPhone, kot tudi z Android Auto™ in Miracast™ za združljive pametne telefone.

*Bluetooth je registrirana blagovna znamka družbe Bluetooth SIG.



USB-C povezljivost in brezžični polnilnik

Štirje priključki USB-C, dva na sprednji strani sredinske konzole in dva za potnike na zadnjih sedežih, omogočajo polnjenje pametnega telefona vsem potnikom v kabini. En sprednji priključek podpira tudi povezljivost z vgrajenim multimedijškim avdio sistemom. Poleg tega je pri opremi Elegance na voljo brezžični polnilnik Qi.



Ambientalna osvetlitev (oprema Elegance)

Mehka ambientalna osvetlitev okrog vratnih naslonjal za roko, predala sprednje konzole in sprednjega sredinskega držala za kozarec povečuje vidnost teh predelov v temi. Elegantna atmosfera, ki jo ustvarja ta osvetlitev, daje potnikom še večji občutek umirjenosti in poudarja kakovostno izdelavo notranjosti.

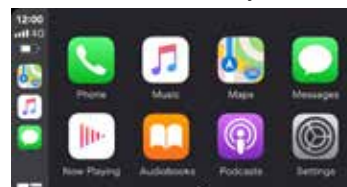

Aplikacija Apple CarPlay je na voljo v državah, navedenih na naslednji povezavi: <http://www.apple.com/ios/feature-availability/#applecarplay-applecarplay>
 • Več informacij in podatkov o združljivosti iPhone mobilnih naprav s sistemom Apple CarPlay najdete tukaj: <http://www.apple.com/ios/carplay/>
 • Apple, Apple CarPlay in iPhone so blagovne znamke družbe Apple Inc., registrirane v ZDA in drugih državah.



Android Auto je na voljo v državah, navedenih na naslednji povezavi: <https://www.android.com/auto/faq/>
 • Večina telefonov z Android 5.0+ je združljivih s sistemom Android Auto: https://support.google.com/androidauto/answer/6348019?hl=en&ref_topic=6140477
 • Google, Android, Google Play in Android Auto so blagovne znamke družbe Google LLC.



Ogrevan volan in sprednja sedeža

V mrzlih zimskih dneh bo ogrevan volan ohranil vaše roke tople, ogrevan sedalni del in naslon sprednjih sedežev pa še dodatno povečal udobje med vožnjo.



Izkoristite možnosti

Swace vam za udobje na poti ponuja številne možnosti. Njegov velik prtljažni prostor, ki ga je mogoče dodatno povečati, ne bo zadovoljil zgolj vaših zahtev pri vsakodnevnih aktivnostih, temveč tudi na družinskih izletih s povsem ravnim prtljažnim dnom, ki omogoča učinkovito razporeditev najrazličnejše prtljage. V prostorni kabini se lahko udobno namestijo vsi potniki, stegnejo noge in počivajo, številne priročne odlagalne površine pa zagotavljajo, da so vaši manjši osebni predmeti vedno na dosegu roke in lahko dostopni.



Velik prtljažni prostor

Prostorn prtljažni prostor ponuja do 596 litrov* prostornine in ga je mogoče dodatno povečati z deljivim prevračanjem naslonjala zadnjih sedežev. Tapezirano prtljažno dno lahko postavite v nižji položaj, če prevažate višje predmete, ali pa prtljažno dno obrnete tako, da je zgoraj zaščitena, vodoodporna stran, kar omogoča, da v prtljažnik postavite mokre in umazane stvari. Snemljivi rolo prtljažnika je mogoče preklopiti z enostavnim dotikom za lažji dostop do prtljage, široko odpiranje prtljažnih vrat pa zagotavlja lažje nakladanje in razkladanje prtljage.

* Izračunano po metodi nemškega Združenja avtomobilске industrije (VDA).



Prtljažno dno, ki ga je mogoče obrniti (tapezirana stran navzgor)



Prtljažno dno, ki ga je mogoče obrniti (zaščitena stran navzgor)



Dvostransko prtljažno dno v spodnjem položaju



Predal za rokavice

Prostor z brezžičnim polnilnikom (oprema Elegance) na sprednji konzoli

Predal v sredinski konzoli (oprema Premium)

Sprednje držalo za kozarec

Predal v sredinski konzoli

Predali v sprednjih vratih

Predali v zadnjih vratih

Žep na zadnji strani sedeža

Zadnje sredinsko naslonjalo za roko & držalo za kozarec

Zmogljivost hibrida

Občutite zadovoljstvo, ki ga nudi okolju prijaznejši življenjski slog. Napredni hibridni sistem optimalno poganja vozilo Swace preko elektromotorja ali bencinskega motorja ali v kombinaciji z obema, odvisno od voznih razmer. Poleg odlične ekonomičnosti porabe goriva zagotavlja tudi nizke emisije, a hkrati omogoča tekoče in močno pospeševanje, ki prinaša veselje in užitek v vožnji.

Hibridni sistem

Swace ob zagonu najprej izredno tiho in gladko zažene elektromotor, ki samostojno omogoča vožnjo pri nižjih hitrostih. Pri višjih hitrostih in med močnejšimi pospeševanji se ob elektromotorju prižge tudi močan, a varčen 1.8-litrski bencinski motor, ki hkrati polni hibridno baterijo, ko je to potrebno. Ko je moč hibridne baterije nizka, se električna energija za polnjenje baterije ustvarja preko generatorja, ki spreminja mehansko energijo bencinskega motorja z notranjim izgorevanjem, ali preko vrtenja koles med regenerativnim zaviranjem. Ko se Swace ustavi, se izklopijo tudi vsi električni porabniki, da se prepreči poraba električne energije.

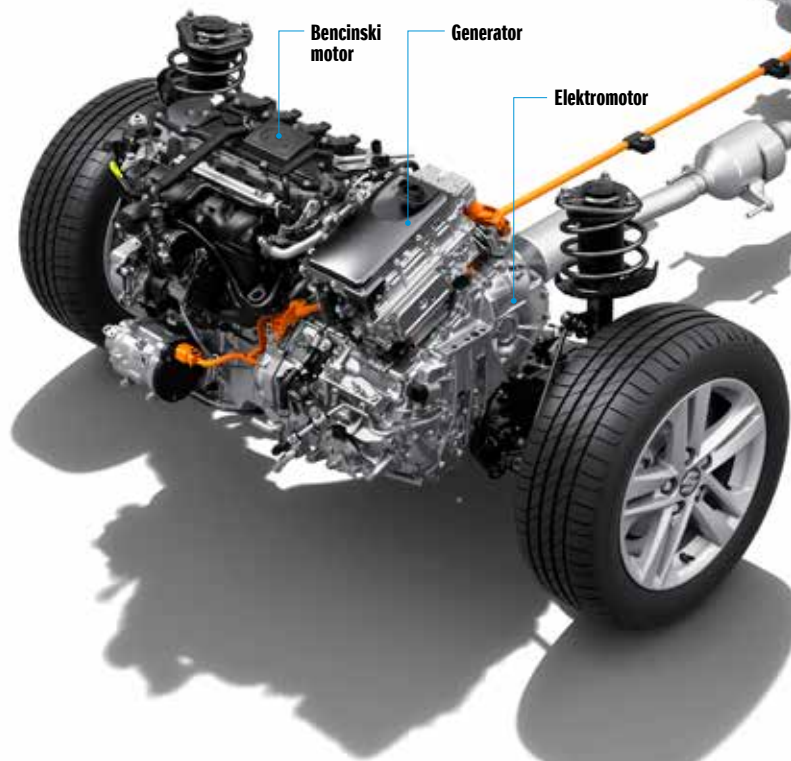

Način vožnje EV

Če ste ozaveščeni glede škodljivih vplivov izpušnih plinov in hrupa, ki ga povzročata vožnja v stanovanjskih predelih in parkirnih hišah, potem izberite ta način vožnje, ki ustavi delovanje bencinskega motorja in omogoča vožnjo izključno z elektromotorjem.*

*Razpoložljivost načina vožnje EV in njegov največji potovalni doseg je odvisen od stanja vozila in napoljenosti baterije.

Vozni cikel

◀◀ Hibridna baterija (praznjenje)

▶▶ Hibridna baterija (polnjenje)

⚙️ Generator

⚡ Elektromotor

⚙️ Bencinski motor



Stop

Vsi uporabniki energije se izklopijo, da se prepreči poraba električne energije.



Start

Elektromotor se zažene izredno tiho in gladko.



Nižje hitrosti

Swace se premika samo z uporabo elektromotorja, brez uporabe bencinskega motorja.



Običajna vožnja (z blagim pospeševanjem)

Swace se premika s sočasno uporabo bencinskega motorja in elektromotorja, pri čemer za slednjega baterijo polni bencinski motor preko generatorja.



Običajna vožnja (z nizkim stanjem napoljenosti baterije)

Če je stanje napoljenosti hibridne baterije nizko, potem bencinski motor med vožnjo preko generatorja polni baterijo.



Naglo pospeševanje

Vozilo v tem primeru sočasno poganjata bencinski in elektromotor. Električna energija se elektromotorju dovaja hkrati z bencinskega motorja preko generatorja in iz baterije.



Zaviranje

Motor izkorišča zaviranje koles za ustvarjanje električne energije in polnjenje baterije.



Izbira načina vožnje

Glede na vaše želje ali vozne razmere, lahko izberete enega izmed treh načinov vožnje: NORMAL, ECO sli SPORT, s katerim aktivirate prednastavljene vozne lastnosti vozila.

Način NORMAL

Zagotavlja optimalno razmerje med udobjem, stabilnostjo in ekonomičnostjo vožnje. Najbolj primeren za običajne vozne razmere.

Način ECO

Omogoča manjšo porabo goriva, saj prilagodi stopalko za plin na uglajeno odzivnost tudi ob sunkovitem pritisku in poskrbi za varčnejše delovanje klimatske naprave. Uporaben za mestno vožnjo s pogostim zaustavljanjem in speljevanjem.

Način SPORT

Za naglo in močno pospeševanje, ki je primerno recimo za bolj živahno in odzivno vožnjo na ovinkastih cestah.

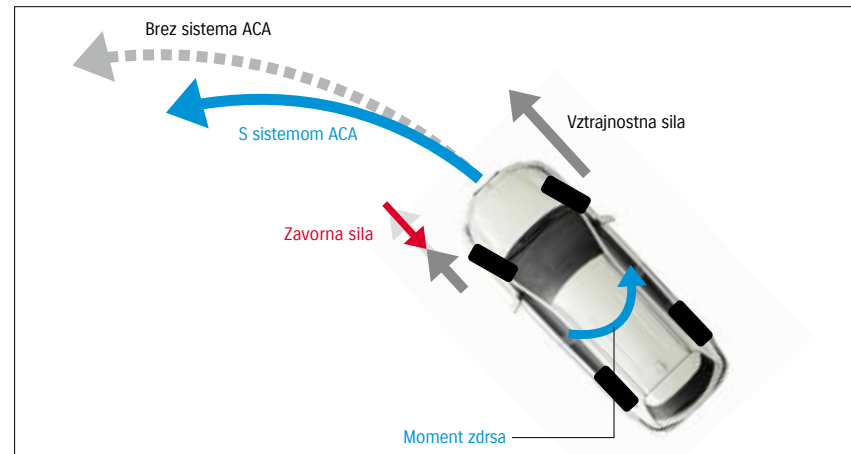

Aktivna pomoč pri vožnji v ovinek (ACA)

Sistem ACA pomaga preprečevati podkrmarjenje pri vožnji v ostrih ovinkih, saj zagotavlja zaviranje koles na notranji strani ovinka skladno s stranskimi pospeški vozila, ki se pojavijo, ko se pri živahni vožnji ustvarjajo večje sile. Rezultat so bolj gladko odpeljani ovinki in boljši nadzor nad vozilom.

Vzmetenje

Sprednje vzmetenje MacPherson in zadnje natančno uravnoteženo vzmetenje omogočata odlično krmiljenje, stabilnost in zelo udobno vožnjo. Sprednje vzmetenje je tudi optimizirano za odzivno zvezno krmiljenje pri vožnji v ovinek s srednjo ali veliko hitrostjo.



Uživajte v vožnji

Swace vam nudi občutek udobja, samozavesti in nadzora med vožnjo. Vsako potovanje je pravi užitek, saj vam Swace zagotavlja udobno notranjost, lahko in odzivno krmiljenje ter možnost izbire načina vožnje. Celo v najbolj ostrih ovinkih je upravljanje vozila odzivno in natančno zaradi nizkega težišča, aktivne pomoči pri vožnji skozi ovinek (ACA) in odlično nastavljenega vzmetenja.



Brezskrbno potovanje

Kamor koli se odpeljete s svojimi bližnjimi in prijatelji, so sodobni, napredni varnostni sistemi avtomobila izredno pomemben dejavnik, saj nedvomno povečujejo občutek varnosti, da ste lahko sproščeni in uživate v vožnji. Asistenčni sistemi natančno nadzirajo vozno podlago in okolico ter bistveno zmanjšujejo nevarnost prometnih nesreč, poenostavljajo parkiranje in speljevanje, pomagajo ohranjati vozilo na voznem pasu in drugo.

Pomembno:

Asistenčni sistemi so omejeni z zmogljivostmi monokularne kamere, laserskega senzorja in senzorjev milimetrskega radarja, da zaznajo ovire na cesti, vozne pasove in prometne znake. Njihovo delovanje je odvisno od vozne podlage in vremenskih razmer. Prosimo, ne zanašajte se izključno na asistenčne sisteme pri zagotavljanju varnosti in ravnajte v prometu odgovorno in varno. Za več podrobnosti in informacij se obrnite na lokalnega trgovca Suzuki ali obiščite našo uradno spletno stran suzuki.si.

* oprema Elegance



Sistem za samodejno zaviranje v sili z dvema senzorjema (PCS)

Sistem PCS pomaga preprečiti trke z drugimi vozili, pešci in kolesarji tako, da z milimetrskim radarjem in monokularno kamero nadzoruje cesto pred vozilom. Zagotavlja opozorila o potencialni nevarnosti trka, pomoč pri zaviranju in samodejno zaviranje v primeru nevarnosti trka.



Sistem za preprečevanje zapuščanja voznega pasu (LTA)

Ko sistem prepozna verjetnost, da lahko pride do nenamernega zapuščanja voznega pasu, prične deloma pomagati pri krmiljenju, da vozilo zadrži v središču voznega pasu in prepreči zapustitev voznega pasu ali ceste. Sistem vključuje opozorilo na zapuščanje voznega pasu, pomoč pri krmiljenju, opozorilo o vijuganju vozila in funkcije ohranjanja vožnje na sredini voznega pasu. Sistem za zaustavitev vožnje v sili (EDSS), ki deluje, ko je LTA vklopljen, opozori voznika v primeru, če volan ali stopalka nista bila v uporabi v vnaprej določenem času, naj nadaljuje z običajni voznimi aktivnostmi. Če se voznik ne odzove, EDSS upočasni in ustavi vozilo na njegovem voznem pasu, medtem ko z utripajočimi smerniki opozori sosednje prometne udeležence.



Sistem prepoznavanja prometnih znakov (RSA)

Sistem zaznava prometne znake in jih po potrebi prikazuje na večinformacijskem zaslonu. Prepozna standardizirane evropske prometne znake, kot so omejitev hitrosti, začetek in prenehanje prepovedi, območje umirjenega prometa in druge.



Aktivni tempomat za nadzor razdalje med vozili (DRCC)

Aktivni tempomat samodejno vzdržuje ustrezno varnostno razdaljo do vozila spredaj in zaustavi vozilo, ko se zaustavi vozilo spredaj. Ko spredaj ni drugega vozila, ohranja aktivni tempomat nastavljeno potovalno hitrost.



Sistem za nadzor mrtvega kota (BSM)*

Sistem zaznava vozila, ki se nahajajo ali se približujejo mrtvemu kotu zadaj, na obeh straneh in omogoča bolj varno menjavo voznega pasu. Ko se drugo vozilo približuje ali se že nahaja v mrtvem kotu ob strani vozila, se na ustreznem zunanem stranskem ogledalu prižge opozorilna ikona. Sistem za varen izstop iz vozila uporablja isto tehnologijo tudi za opozarjanje potnikov, ko ni varno odpreti vrat ali izstopiti iz vozila. *Samo pri opremi Elegance



Sistem za opozarjanje na prečni promet zadaj (RCTA)*

Sistem nudi pomoč vozniku, da se izogne trkom pri vzratnem premikanju vozila z nepreglednega parkirnega prostora. Ko senzorji zaznajo vozilo, ki se zadaj približuje z leve ali desne strani, sistem opozori voznika z zvočnim signalom in utripajočo lučko na zunanem stranskem ogledalu.



Sistem za samodejno zastiranje dolgih luči (AHB)

Sistem samodejno preklaplja med dolgim in zasenčenim snopom luči v sprednjih žarometih ter tako zagotavlja vozniku jasno osvetlitev okolice, zmanjša neprijetno ročno preklapljanje in ponoči zmanjša moteče bleščanje za nasproti vozeči promet.

Paketi serijske opreme



Paket serijske opreme PREMIUM

PNEVMATIKE IN PLATIŠČA

- 205/55R16 + aluminijasta lita platišča
- Set za popravilo pnevmatik

ZUNANJOST

- Strešne letve v srebrni barvi
- Zračni usmerjevalnik zadaj
- Zunanje vratne kljuke v barvi vozila
- Zelena termoizolacijska zasteklitev
- Dodatno zatemnjena stekla zadaj
- Zunanji ogledali z vgrajenim smernikom

VIDLJIVOST

- LED žarometi
- Sistem samodejnega uravnavanja dolžine svetlobnega snopa
- Ročna nastavitve višine svetlobnega snopa
- Meglenke spredaj in zadaj
- Funkcija "Guide me light"
- LED dnevne luči
- Samodejni vklop žarometov
- Samodejni vklop brisalcev
- Brisalci spredaj: 2 hitrosti + nastavljen interval + pranje stekla
- Brisalec zadaj: 1 hitrost + pranje stekla
- Električno nastavljiva, poklopljiva in ogrevana zunanja ogledala
- Samodejna zatemnitev notranjega vzratnega ogledala
- Ogrevano vetrobransko steklo v delu brisalcev

NOTRANJOST

- Usnjen, ogrevan volanski obroč nastavljen po višini in globini
- Upravljanje avdio naprave na volanskem obroču
- Upravljanje tempomata/omejevalca s tipkami na volanu
- Upravljanje prostoročnega telefoniranja s tipkami na volanu
- Upravljanje potovalnega računalnika s tipkami na volanu
- Voznikov in sovoznikov senčnik z ogledalom in osvetlitvijo
- Dekorativni elementi na sredinski konzoli

- Prostor za odlaganje plastenke v stranskih vratih
- Obešalnik nad vrati zadaj
- Držalo za potnike in voznika nad vrati
- Bralni lučki spredaj in zadaj
- Osvetlitev notranjosti vozila
- Sredinski naslon za roke spredaj s predalom in zadaj
- Kromirane notranje kljuke vrat
- Rinke za pritržitev tovora v prtljažnem prostoru
- Dvojno dno v prtljažnem prostoru
- Zložljiv rolo prtljažnega prostora

FUNKCIONALNA OPREMA

- Audio naprava s 8 palčnim zaslonom na dotik s povezavo za pametni telefon + kamera za vzratno vožnjo + DAB + MP3 predvajalnik + Bluetooth®
- Android Auto™* in Apple CarPlay™* Smartphone povezava - omogoča združljivost z aplikacijama na vašem pametnem telefonu. (*razpoložljivost odvisna od pametnega telefona; Android Auto™ trenutno ni na voljo v Sloveniji)
- WIFI povezava za prenos slike pametne naprave na zaslon vozila
- Električno odpiranje stekel spredaj in zadaj
- Daljinsko centralno zaklepanje
- Odpiranje vrat prtljažnika z elektromagnetno tipko
- Sistem za zagon motorja
- Dvopodročna samodejna klimatska naprava s funkcijo S-FLOW
- Filter cvetnega prahu
- Gumb za nastavitve načina vožnje
- Indikator delovanja hibridnega sistema
- USB priključka spredaj
- 12 V vtičnica spredaj in v prtljažnem prostoru
- 7 palčni barvni informacijski zaslon za prikaz podatkov o vožnji

SEDEŽI

- Po višini nastavljiva sprednja sedeža
- Električno nastavljiva ledvena opora za voznikov sedež
- Žep na hrbtne strani sovoznikovega sedeža
- 60:40 deljivo naslonjalo zadnje sedežne klopi

- Tekstilno sedežno oblačenje
- Ogrevana sedeža spredaj

VARNOSTNA OPREMA

- Čelni zračni varnostni blazini za voznika in sovoznika
- Možnost deaktiviranja čelne zračne varnostne blazine na sovoznikovi strani
- Bočne zračne varnostne blazine spredaj
- Zračne varnostne zavese
- Zračna varnostna blazina za kolena za voznika
- Varnostni pasovi in vzglavniki za vse sedeže
- Varnostni pasovi z zategovalnikom in omejevalnikom sile spredaj in zadaj na straneh
- Isofix sistem za pritržitev dveh otroških sedežev zadaj
- ABS z EBD
- Nadzor stabilnosti vozila (VSC)
- Sistem za zaviranje v sili (PCS)
- Sistem za zaustavitev vožnje v sili (EDSS)
- Sistem za opozarjanje na zapustitev voznega pasu
- Sistem za preprečevanje zapuščenja voznega pasu
- Sistem za opozarjanje na vijuganje po voznem pasu
- Sistem prepoznavanja prometnih znakov
- Aktivni tempomat (ACC)
- Omejevalnik hitrosti
- Pomoč za speljevanje v klanec
- Nadzor tlaka v pnevmatikah
- Električna parkirna zavora
- Zavorna asistenca
- Samodejno zaklepanje vrat
- Opozorilnik na nepripete varnostne pasove spredaj in zadaj
- Opozorilne luči v primeru zaviranja v sili
- Sistem preprečitve priprtja oken
- Otroška ključavnica
- Varnostni alarm
- Auto Stop Start sistem
- eKlic (eCall) avtomatsko javljanje lokacije vozila v primeru prometne nesreče

Paket serijske opreme ELEGANCE

Dodatno k paketu serijske opreme PREMIUM:

NOTRANJOST

- Osvetlitev v predelu nog
- Osvetlitev odlagalnih prostorov spredaj

FUNKCIONALNA OPREMA

- Smart Entry Sistem za samodejno odklepanje
- Brežžični polnillec za telefon

VARNOSTNA OPREMA

- Nadzor mrtvega kota (BSM)
- Sistem za varen izstop iz vozila
- Opozorilo o prometu zadaj (RCTA)
- Parkirni senzorji spredaj in zadaj

Barvna paleta zunanosti Tehnične specifikacije



Bela biserna (040)



Superiorna bela (089)



Dragocena srebrna (116)



Srebrna kovinska (110)



Črna mineralna (209)



Temno modra mineralna (8X8)



Fantomska rjava kovinska (4w9)



Bronasta kovinska (6x1)

Število vrat		5	
Motor		Bencinski 1,8 l hibrid	
Pogon		pogon na sprednja kolesa	
DIMENZIJE			
Dolžina	mm	4.655	
Širina	mm	1.790	
Višina	mm	1.460	
Medosna razdalja	mm	2.700	
Kolutek	Spredaj	mm	1.530
	Zadaj	mm	1.530
Obračalni radij	m	5,2	
Višina podvozja od tal	mm	135	
ZMOGLJIVOST			
Število sedežev	osebe	5	
Prostornina rezervoarja za gorivo	l	43	
Prostornina prilažnika:	Največja prostornina	l	1.606
	Zložena naslona zadnjih sedežev (VDA metoda)	l	1.232
	Dvignjena naslona zadnjih sedežev (VDA metoda)	l	596
MOTOR			
Tip motorja		2ZR-FXE	
Število valjev		4	
Število ventilov		16	
Prostornina motorja	cm ³	1.798	
Vrtina/gib	mm	80,5 x 88,3	
Kompresijsko razmerje		13,0	
Največja moč	kW/om	72/5,200	
Največji navor	Nm/om	142/3,600	
Vrsta polnjenja		Vbrizg goriva	
ELEKTROMOTOR			
Največja moč	kW	70	
Največji navor	Nm	185	
MENJALNIK			
Vrsta		CVT	
ŠASIJA			
Krmlni mehanizem		Drog z bobnato letvijo	
Zavore	Spredaj	Hlajeni diski	
	Zadaj	Diski	
Vzmetenje	Spredaj	MacPhersonova prema	
	Zadaj	Vzmetenje zadaj z dvojnimi trikotnimi vodili	
Pnevmatike		205/55R16	
MASA			
Masa praznega vozila	kg	1.400-1.420	
Skupna dovoljena masa	kg	1.885	
Vleka prikolice	Z zavoro	kg	750
	Brez zavore	kg	450
HITROST			
Največja hitrost	km/h	180	
0-100 km/h	s	9,4	
PORABA IN EMISIJE			
Emisijski razred		Euro 6d	
Poraba goriva (WLTP)	l/100 km	4,5	
CO ₂ emisije (WLTP)	g/km	102	

Podatki so informativni. Točni podatki so navedeni na potrdilu o skladnosti (COC) izbranega vozila. Specifikacije se lahko spremenijo brez predhodnega obvestila, vse navedena številke so podatki proizvajalca.



10 brezskrbnih let z osebnim vozilom Suzuki

Za to poskrbita 3-letna garancija plus 7-letno Suzuki jamstvo.



BENCINSKI MOTOR
ELEKTRO MOTOR
SAMODEJNI MENJALNIK
HIBRIDNI SISTEM

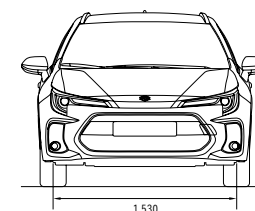

1.530

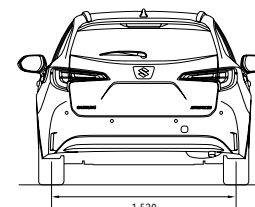

1.530

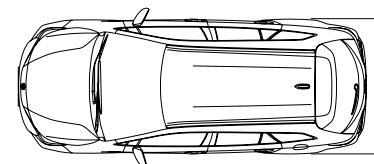

1.790

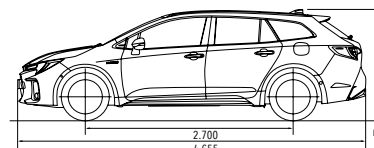

1.460

2.700
4.655

SUZUKI HYBRID PRO+ SWACE

Garancija Suzuki velja 3 leta ali do 100.000 km od datuma dobave vozila stranki. Podaljšano jamstvo Suzuki Hybrid PRO začne veljati prvi dan 4. leta po datumu dobave vozila stranki ali ko število prevoženih kilometrov preseže 100.000 km (karkoli se zgodi prej).

Več na:



www.suzuki.si/sl/podaljsano-jamstvo-3-7



© 2023 Magyar Suzuki Corporation Ltd., Podružnica v Sloveniji. Vse pravice pridržane. Informacije so bile točne v času tiska kataloga. Pridržujemo si pravico do sprememb oblike, opreme, tehničnih specifikacij, barv in cen brez predhodnega obvestila. Ta katalog je informativnega značaja, ni pravno zavezujoč dokument in ne pomeni ponudbe kupcu. Pred nakupom vozila se posvetujte s pooblaščenim trgovcem Suzuki. Seznam vseh pooblaščenih trgovcev Suzuki je na voljo na spletni strani www.suzuki.si. Razmnoževanje tega kataloga ni dovoljeno brez izrecnega dovoljenja družbe Magyar Suzuki Zrt., Podružnica v Sloveniji.

SUZUKI MOTOR CORPORATION

Magyar Suzuki Corporation Ltd.
Podružnica v Sloveniji/Branch office Slovenia
www.suzuki.si
©2023

Vaš SUZUKI prodajalec